

Sansui

# P-L35

## OPERATING INSTRUCTIONS / MODE D'EMPLOI / BETRIEBSANLEITUNG

### ENGLISH

We are grateful for your choice of this fine SANSUI high fidelity product. Before you operate it, we suggest that you read this booklet once through carefully, familiarizing yourself with the important precautions, operational procedures and every one of the product's many features. It will help to ensure that you will avoid possible damage and that the product's superb performance will be yours to enjoy for many years to come.

\* In order to simplify the explanation illustrations may sometimes differ from the originals.

### Table of contents

Precautions.....	2
Controls and parts callouts.....	3
Setting-up and connections.....	4
Operating procedures.....	6
Some useful hints.....	9
Specifications.....	10

### FRANÇAIS

Nous sommes reconnaissants pour votre choix de ce produit SANSUI d'une remarquable haute fidélité. Avant de commencer à vous en servir, nous vous recommandons de lire cette notice complètement et soigneusement, vous familiarisant ainsi avec les précautions importantes, les manœuvres de fonctionnement et chacune des nombreuses caractéristiques de l'appareil. Cela vous aidera à ne pas provoquer d'éventuels dommages et vous permettra de profiter pendant de longues années des superbes performances de votre appareil.

\* Pour simplifier les explications, les illustrations peuvent quelquefois être différentes des originaux.

### Table des matières

Précautions.....	2
Liste des pièces et des commandes.....	3
Montage et connexions.....	4
Procédés de réglage.....	6
Quelques conseils utiles.....	9
Spécifications.....	10

### DEUTSCH

Wir möchten zu dieser Gelegenheit unseren Dank aussprechen, daß Sie sich für diesen HiFi-Baustein von SANSUI entschieden haben. Bitte lesen Sie vor der Inbetriebnahme des Gerätes diese Anleitung sorgfältig durch, um sich mit den wichtigen Vorsichtsmaßnahmen, den Bedienungsvorgängen und den vielen hervorragenden Eigenschaften dieses Gerätes vollständig vertraut zu machen. Mögliche Beschädigungen können dadurch vermeiden werden, so daß Sie das hervorragende Leistungsvermögen dieser Komponente für viele Jahre genießen können.

\* Um die Erläuterung zu vereinfachen, können die Abbildungen manchmal vom Original abweichen.

### Inhaltsverzeichnis

Vorsichtsmaßnahmen.....	2
Bezeichnung der Bedienungselemente.....	3
Aufstellung und Anschlüsse.....	4
Bedienungsverfahren.....	6
Einige nützliche Hinweise.....	9
Technische Daten.....	10



The lightning flash with arrowhead symbol, within an equilateral triangle, is intended to alert the user to the presence of uninsulated "dangerous voltage" within the product's enclosure that may be of sufficient magnitude to constitute a risk of electric shock to persons.



Le symbole à flèche brisée dans un triangle équilatéral a pour but d'attirer l'attention de l'utilisateur sur la présence, à l'intérieur du coffret, d'une "tension dangereuse" non isolée qui est d'une importance suffisante pour constituer un risque de décharge électrique pour les êtres humains.



Der Blitz mit dem Pfeil an der Spitze in einem gleichschenkligen Dreieck soll den Benutzer vor nicht isolierter "gefährlicher Spannung" im Produkt warnen, die eine Stromschlaggefahr für Personen darstellen kann.



The exclamation point within an equilateral triangle is intended to alert the user to the presence of important operating and maintenance (servicing) instructions in the literature accompanying the appliance.



Le point d'exclamation dans un triangle équilatéral a pour but de signaler à l'utilisateur la présence d'explications importantes, relatives à l'exploitation et à l'entretien, dans le texte accompagnant l'appareil.



Das Ausrufezeichen in einem gleichschenkligen Dreieck soll den Benutzer auf wichtige Betriebs- und Wartungsanleitungen im mit dem Gerät mitgelieferten Text aufmerksam machen.

## Precautions

- \* Bear in mind the following points.

### Power plug

When disconnecting the power cord from the power outlet, always take hold of the plug, and not the wire, and pull free. Never connect or disconnect the power plug with wet hands since you may receive an electric shock.

- \* Remember to disconnect the power plug from the power outlet when you do not intend to use the unit for a prolonged period of time.

### Do not remove the case and bottom panel

Any inspections or adjustments inside the unit may lead to malfunctions and electric shocks. Do not touch any of the inside parts. SANSUI's warranty is not effective if a deterioration in the unit's performance results from remodeling inside.

### Installation precautions

Do not install the unit in any of the following locations since this may result in a deterioration in performance or malfunction:

- \* Locations exposed to direct sunlight or near objects radiating heat such as heating appliances.
- \* Locations exposed to moisture or humidity.
- \* Locations with poor ventilation exposed to dust and dirt.
- \* Locations which are unstable and not perfectly flat or which are susceptible to vibration.

### Do not wipe with thinners

Wipe the panels and case from time to time with a soft cloth. Using any kind of thinner, alcohol or volatile liquid will mar the surface, cause blotching on the exterior and erase the markings and should therefore be avoided. Do not use insecticide sprays in the vicinity.

### Dealing with howl

When the volume is too high, the sound from the speakers or the vibrations can be transmitted through the air or across the floor to cause vibration in the turntable. They are passed through the cartridge and continuously amplified until they result in a monotonous wailing noise called howl. If howl arises, move the speakers as far away from the turntable as possible and install the turntable in a vibration-free location.

**WARNING: To prevent fire or shock hazard, do not expose this appliance to rain or moisture.**

- The Model No. and Serial No. of your unit are shown on its back panel.
- SANSUI attests that this product conforms with EEC directive 82/499/EEC.
- This unit keeps the postal regulations according VDE 0875.

## Précautions

- \* Garder à l'esprit les points suivants.

### Fiche d'alimentation

Lorsqu'on déconnecte le cordon d'alimentation de la prise secteur, toujours le tenir par sa fiche et non par le cordon, puis tirer. Ne jamais connecter ou déconnecter la fiche d'alimentation avec des mains mouillées car on risque de s'électrocuter.

- \* Ne pas oublier de déconnecter la fiche d'alimentation de la prise secteur quand on ne prévoit pas d'utiliser l'appareil pendant une période prolongée.

### Ne pas ouvrir le coffret ni retirer le panneau inférieur

Toutes vérifications ou tous réglages à l'intérieur de l'appareil peuvent entraîner un fonctionnement défectueux ou causer des chocs électriques. Ne toucher aucune des pièces à l'intérieur. SANSUI ne garantit pas l'altération des performances de l'appareil si les pièces internes ont été touchées.

### Précautions d'installation

Ne pas installer l'appareil dans les endroits suivants. Il pourrait en résulter une altération des performances ou un fonctionnement défectueux:

- \* Endroits exposés directement au soleil ou à proximité d'objets dégageant de la chaleur comme les appareils de chauffage par exemple.
- \* Endroits exposés à l'humidité.
- \* Endroits instables et imparfaitement plats ou susceptibles de recevoir des vibrations.
- \* Endroits mal aérés exposés à la poussière et à la saleté.

### Ne pas essuyer avec des amincisseurs

Essuyer les panneaux et le coffret de temps en temps avec un chiffon doux. Le fait d'utiliser un amincisseur, un liquide à base d'alcool ou volatile abîme les surfaces, engendre des taches sur l'extérieur et efface les inscriptions. Il convient donc d'éviter ces produits.

Ne pas utiliser de bombes insecticides à proximité de l'appareil.

### Que faire en présence d'un hurlement

Lorsque le volume est trop élevé, il arrive que le son ou les vibrations issus des enceintes, transmis par l'atmosphère ou par le placher, engendrent des vibrations dans la table de lecture. Ils parviennent jusqu'à la cellule et s'amplifient de façon continue jusqu'à provoquer un bruit plaintif continu appelé "hurlement". Si un hurlement se produit, éloigner les enceintes le plus possible de la table de lecture et installer la table de lecture dans un endroit à l'abri des vibrations.

**ATTENTION: Pour éviter les dangers d'électrocution ou d'incendie, ne pas exposer cet appareil à la pluie ou à l'humidité.**

- Le numéro du modèle et le numéro de série de l'appareil sont inscrits sur son panneau arrière.
- La société SANSUI déclare que cet appareil est conforme aux prescriptions de la directive 82/499 CCE.
- Cet appareil est conforme aux règlements postaux, d'après VDE 0875.

## Vorsichtsmaßnahmen

- \* Bitte die folgenden Hinweise beachten.

### Netzstecker

Zum Trennen des Netzkabels von der Steckdose immer am Stecker, nicht am Kabel anfassen, und abziehen. Zur Verhütung von Stromschlag den Netzstecker nie mit nassen Händen anschliessen oder abziehen.

- \* Denken Sie daran, den Netzstecker aus der Steckdose abzuziehen, wenn Sie das Gerät für längere Zeit nicht benutzen.

### Gehäuse und Bodenplatte nicht abnehmen

Werden Inspektionen oder Justierungen im Geräteinnern ausgeführt, so kann dies zu Fehlfunktionen und Stromschlag führen. Keine Teile im Innern des Gerätes berühren. SANSUIs Garantie erstreckt sich nicht auf Beeinträchtigungen der Geräteleistung, die auf unbefugte Eingriffe im Innern des Gerätes zurückzuführen sind.

### Vorsichtsmaßnahmen zur Installation

Um Beeinträchtigungen der Leistung oder Fehlfunktion zu vermeiden, sollte das Gerät nicht an den folgenden Orten aufgestellt werden:

- \* In direktem Sonnenlicht oder in der Nähe von Wärmequellen wie Heizkörpern usw.
- \* An Orten mit hoher Feuchtigkeit oder Nässe.
- \* An Orten mit schlechter Luftzirkulation, wo das Gerät Staub oder Schmutz ausgesetzt ist.
- \* Auf unstablen, unebenen oder leicht vibrierenden Unterlagen.

### Zum Reinigen des Gerätes keine Verdüner benutzen

Gehäuse und Schalttafel ab und zu mit einem weichen Tuch abreiben. Die Verwendung von Verdünnern, Alkohol oder leichtflüchtigen Reinigungsmitteln ist zu vermeiden, weil es dadurch zu Beschädigung der Oberfläche, Fleckenbildung und Abreiben der Markierungen kommen kann.

Keine Insektensprays in der Nähe des Gerätes verwenden.

### Beseitigen von Heulgeräuschen

Bei zu hoher Lautstärke kann es zur Übertragung des Lautsprechertons oder von Vibration durch die Luft oder über den Fußboden kommen, wodurch Vibrationen des Plattenspielers entstehen könnten. Diese gelangen an den Tonabnehmer und werden weiter verstärkt, bis ein kontinuierliches monotonen Störgeräusch entsteht, das "Heulen" genannt wird. In diesem Fall die Lautsprecher so weit wie möglich vom Plattenspieler weg aufstellen und den Plattenspieler auf eine vibrationsfreie Unterlage stellen.

**WARNUNG: Setzen Sie dieses Gerät zur Verhütung von Feuer- und Stromschlaggefahr weder Regen noch Feuchtigkeit aus.**

- Die Modell- und die Seriennummer Ihres Gerätes sind auf der Geräterückseite angegeben.
- SANSUI weist aus, daß dieses Produkt gemäß der EWG-Vorschrift 82/499 gebaut ist.
- Dieses Gerät entspricht den postalischen Bestimmungen nach VDE 0875.

## Controls and parts callouts

## Liste des pièces et des commandes

## Bezeichnung der Bedienungselemente

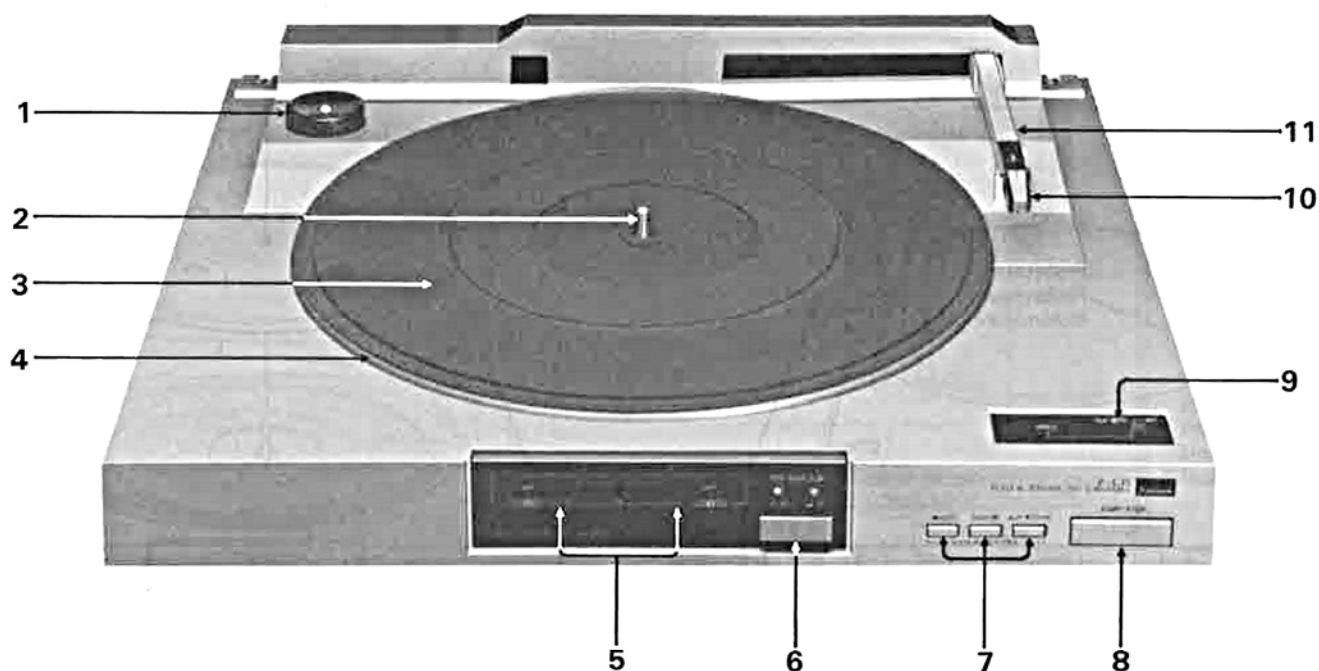

\* The photos and illustrations show a unit with a silver panel.

- 1 45 rpm record adaptor
- 2 Motor spindle
- 3 Platter mat
- 4 Platter
- 5 Speed indicator (33, 45)
- 6 SIZE switch
- 7 MANUAL CONTROL switches
- 8 START/STOP switch
- 9 SPEED switch
- 10 Cartridge
- 11 Tonearm

\* Les photographies et illustrations présentent le modèle à panneau argenté.

- 1 Adapteur de disque à 45 tr/mn
- 2 Axe moteur
- 3 Tapis du plateau
- 4 Plateau
- 5 Témoin de vitesse (33, 45)
- 6 Commutateur de dimension du disque (SIZE)
- 7 Touches manuelles (MANUAL CONTROL)
- 8 Commutateur de départ/arrêt (START/STOP)
- 9 Commutateur de vitesse (SPEED)
- 10 Cellule
- 11 Bras de lecture

\* Die Photos und Illustrationen zeigen ein Gerät mit einer silberfarbenen Frontplatte.

- 1 Adapter für 45 U/Min Schallplatten
- 2 Motorspindel
- 3 Plattentellermatte
- 4 Plattenteller
- 5 Drehzahlanzeige (33/45)
- 6 Plattengrößen-Wahlschalter (SIZE)
- 7 Schalter für manuelle Steuerung (MANUAL CONTROL)
- 8 Start/Ausz-Taste (START/STOP)
- 9 Drehzahlsschalter (SPEED)
- 10 Tonabnehmer
- 11 Tonarm

Depending on the sales area, this unit may not be supplied with a cartridge. Refer to page 9 when replacing the cartridge of your choice on the tonearm supplied.

Suivant les régions où l'on achète l'appareil, il peut être vendu avec ou sans cellule. S'en remettre aux page 9 au moment du remplacement de la cellule de votre choix sur la bras de lecture fournie.

Je nach Verkaufsgebiet liegt dem Gerät u.U. kein tonabnehmer bei. Beziehen Sie sich für die Auswechseln des Tonabnehmers nach Ihrer Wahl am Tonarm auf der Seite 9.

## Setting-up and connections

## Montage et connexions

## Aufstellung und Anschlüsse

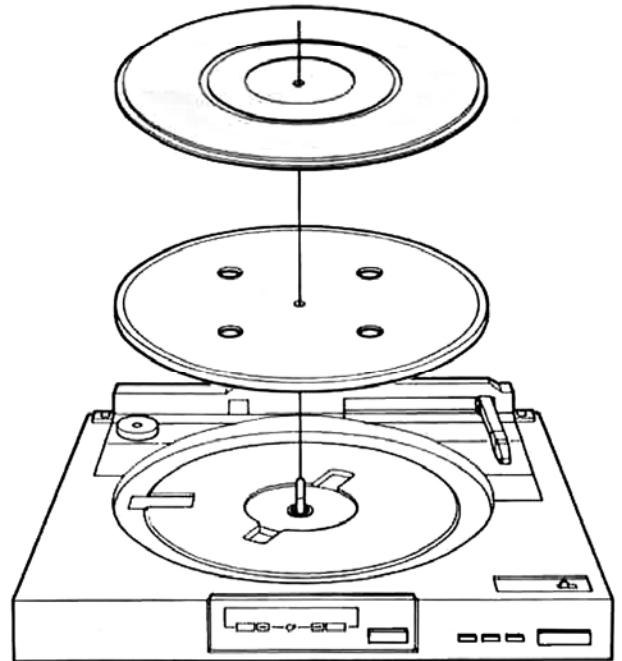
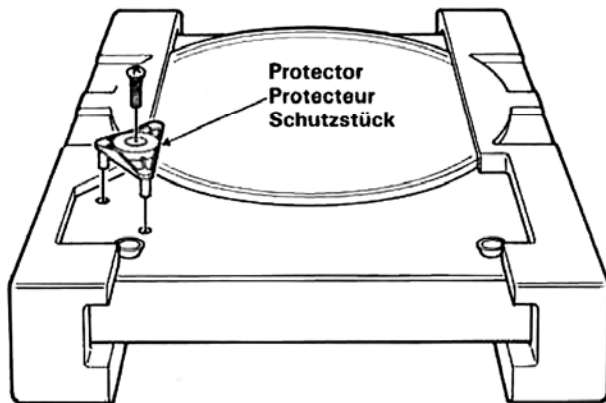

### Setting up turntable

1. Take the turntable out from the carton case, turn it over and remove one transit screw and the protector on the bottom panel.
2. Replace the platter on the motor spindle. Hold the platter horizontally and insert it gently so as not to apply excessive force to the motor spindle.
3. Place the platter mat on the platter. The platter mat has a top side and a reverse side. Make sure which is which and place it on top of the platter with the top side facing up.

### Mounting dust cover

While holding the dust cover in the open position, insert the metal portion of the hinges into the slots in the back of the cabinet.

Depending on the sales area, this unit, when sold as a part of music system, will be supplied without a dust cover.

### Connection with amplifier

The pin plugs of the output cord projecting from the rear panel of the turntable are connected to the PHONO terminals on the amplifier.

The red pin plug is for the right (R) channel and the white pin plug for the left (L) channel. Check the left and right channels to see that they have been connected properly.

The vinyl wire with the Y lug is connected to the amplifier's GND (ground) terminal.

- \* When connecting, either disconnect the power plug from the power outlet.
- \* Insert the power plug for this unit into a SWITCHED AC outlet on the rear panel of the amplifier. Power to this unit can then be turned ON and OFF using the POWER switch on the amplifier.

### Montage du tourne-disque

1. Sortir le tourne-disque du carton, le retourner et retirer l'une des vis de transport ainsi que l'élément protecteur disposé sur le panneau du fond.
2. Remettre le plateau en place sur l'axe du moteur. Tenir le plateau horizontalement et l'insérer doucement de façon à ne pas appuyer trop fort sur l'axe du moteur.
3. Mettre le tapis du plateau sur le plateau. Le tapis du plateau a un endroit en un envers. Bien repérer les deux faces, et le mettre sur le plateau avec la face supérieure tournée vers le haut.

### Montage du capot anti-poussière

Tout en maintenant le capot anti-poussière ouvert, insérer la partie métallique des charnières dans les fentes prévues sur le dos du coffret.

Dans certaines régions de vente, cet appareil sera fourni sans capot anti-poussière lorsqu'il est vendu comme partie d'une chaîne musicale.

### Branchement à l'amplificateur

Les fiches à broche du cordon de sortie qui dépassent sur le panneau arrière de la table de lecture doivent être reliées aux bornes PHONO de l'amplificateur. La fiche à broche rouge correspond au canal de droite (R) et la fiche à broche blanche au canal de gauche (L). Vérifier que les canaux de gauche et de droite ont bien été branchés correctement.

Le fil en vinyle doté d'une patte en Y doit être relié à borne de terre (GND) de l'amplificateur.

- \* Lorsqu'on effectue les connexions, déconnecter la fiche d'alimentation de la prise d'alimentation.
- \* Introduire la fiche d'alimentation de l'appareil dans la prise CA commutée (SWITCHED) qui se trouve sur le panneau arrière de l'amplificateur. On met le appareil sous et hors tension au moyen de l'interrupteur d'alimentation (POWER) de l'amplificateur.

### Aufstellung des Plattenspielers

1. Den Plattenspieler aus dem Karton herausnehmen, das Gerät mit der Oberseite nach unten auflegen und eine Transportschraube sowie das Schutzstück von der Bodenplatte entfernen.
2. Den Plattenteller wieder auf die Motorspindel aufsetzen. Dabei den Plattenteller waagrecht halten und vorsichtig über der Mittelachse einpassen, ohne starken Druck auf die Achse auszuüben.
3. Die Plattentellerplatte auf den Plattenteller legen. Die Plattentellerplatte hat eine Ober- und eine Unterseite. Legen Sie sie mit der richtigen Seite nach oben auf den Plattenteller.

### Anbringen der Staubschutzhaube

Die Staubschutzhaube in geöffneter Position halten und den Metallteil der Scharniere in die Schlitz an der Rückseite des Gehäuses einsetzen.

Abhängig vom Verkaufsgebiet wird dieses Gerät als Teil einer Gesamtanlage ohne Staubschutzhaube geliefert.

### Anschluß am Verstärker

Die Stecker des Ausgangskabels an der Geräterückseite werden an die PHONO-Anschlußbuchsen des Verstärkers angeschlossen.

Der rote Stecker ist für den rechten (R) Kanal, der weiße Stecker für den linken (L) Kanal. Sicherstellen, daß beide Kanäle richtig angeschlossen sind.

Der Plastikdraht mit dem Y-förmigen Ansatz wird an die Erdungsklemme (GND) des Verstärkers angeschlossen.

- \* Beim Anschließen entweder den Netzstecker von der Steckdose abziehen.
- \* Den Netzstecker dieses Gerätes an eine schaltbare Netzstrom-Stockdose an der Rückseite des Verstärkers (SWITCHED) anschließen. Daraufhin ist Ein- und Ausschalten dieses Gerätes durch Betätigung dem Netzschalter (POWER) am Verstärker möglich.

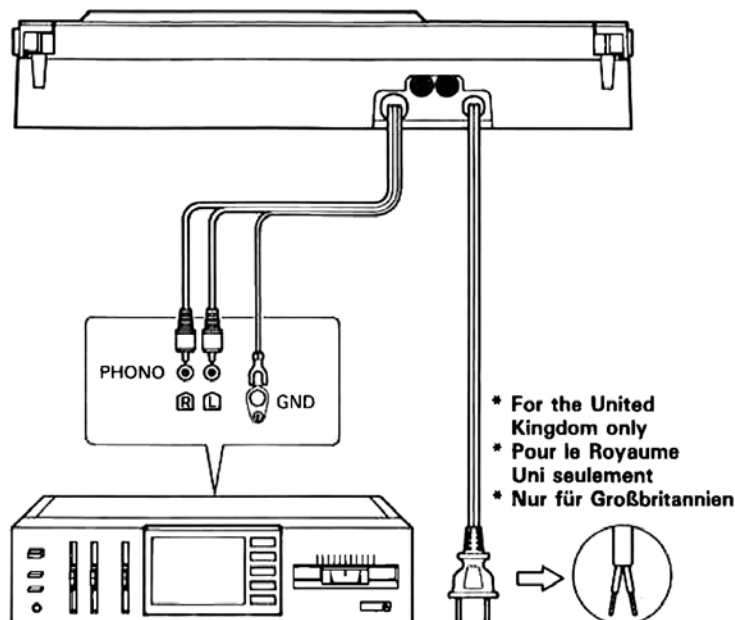
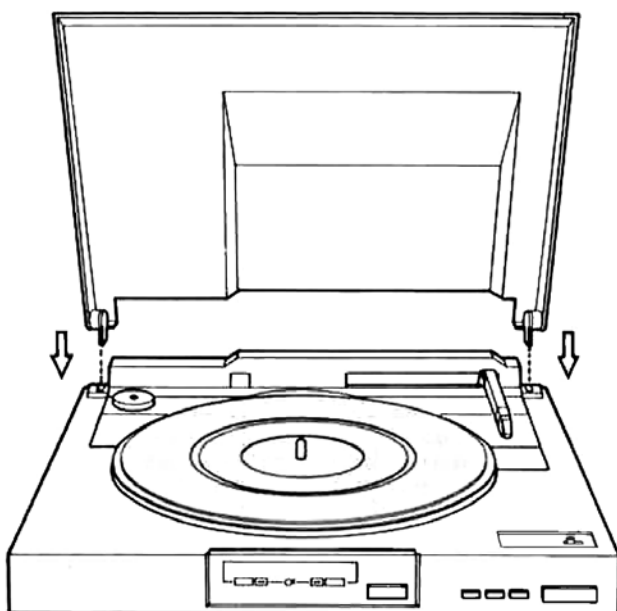

### For the United Kingdom only

#### Important

The wires in this mains lead are coloured in accordance with the following code:

**Blue: Neutral**  
**Brown: Live**

If the colours of the wires in the mains lead of this equipment should not correspond to the coloured markings identifying the terminals in your plug, proceed as follows:

The wire which is coloured **blue** must be connected to the terminal which is marked with the letter 'N' or coloured black.

The wire which is coloured **brown** must be connected to the terminal which is marked with the letter 'L' or coloured red.

Ensure that your equipment is connected correctly. If you are in any doubt, consult a qualified electrician.

For equipment purchased outside the U.K. with a "EUROPEAN" two-pin mains plug, the plug should be removed and connections made in accordance with the above instructions. Ensure also that the equipment is properly adjusted to 240 volts operation. If you are in any doubt, consult a qualified electrician, or our Service Agent in the U.K.

### Pour le Royaume Uni seulement

#### Important

Les fils de cette ligne de secteur sont colorés en fonction du code suivant:

**Bleu: Neutre**  
**Marron: Sous-tension**

Si la couleur des fils du câble secteur de cet appareil ne correspond pas aux repères de couleur qui permettent d'identifier les bornes de la prise, procéder de la façon suivante:

Le fil coloré en **bleu** doit être relié à la borne qui porte le repère "N" ou qui est colorée en noir.

Le fil coloré en **marron** doit être relié à la borne qui porte le repère "L" ou qui est colorée en rouge.

Bien vérifier que l'appareil est relié correctement. En cas de doute, consulter un électricien qualifié.

Pour les appareils qui ont été achetés en dehors du Royaume-Uni et qui sont dotés d'une fiche de câble secteur à deux broches marquée "EUROPEAN", il faudra retirer la fiche et effectuer les branchements en suivant les instructions données ci-dessus. S'assurer également que l'appareil est correctement réglé pour fonctionner sur un courant de 240 volts. En cas de doute, consulter un électricien qualifié ou l'un de nos centres de réparation au Royaume-Uni.

### Nur für Großbritannien

#### Wichtig

Die Drähte dieses Netzkabels folgen in ihrer Farbe dem nachstehenden Code:

**Blau: Neutral**  
**Braun: Stromführend**

Falls die Farben der Drähte des Netzkabels dieses Gerätes nicht mit den farbigen Markierungen der Klemmen Ihres Steckers übereinstimmen, gehen Sie folgendermaßen vor:

Der **blaue** Draht ist an die schwarze oder dem Buchstaben "N" bezeichnete Klemme anzuschließen.

Der **braune** Draht ist an die rote oder mit dem Buchstaben "L" bezeichnete Klemme anzuschließen.

Vergewissern Sie sich, daß Ihr Gerät ordnungsgemäß angeschlossen ist. Im Zweifelsfall wenden Sie sich bitte an einen qualifizierten Elektriker.

Bei einem außerhalb Großbritanniens gekauften Gerät, das mit einem "europäischen" zweipoligen Netzstecker ausgestattet ist, muß dieser Stecker entfernt und der Anschluß wie oben beschrieben hergestellt werden. Vergewissern Sie sich außerdem, daß das Gerät richtig auf den Betrieb über 240 V Netzspannung eingestellt ist. Im Zweifelsfall wenden Sie sich bitte an einen qualifizierten Elektriker oder unseren Kundendienst in Großbritannien.



## Function switch operations

### 1 Speed Indicator (33/45)

The indicator of either "33"rpm or "45"rpm will light and designate the rotation speed.

### 2 SIZE Switch

Set according to the size of the record to be played. For 30 cm records, press and set to the "30 ( □ )" position and for 17 cm records, to the "17 ( ■ )" position.

### 3 MANUAL CONTROL switches

Use it during manual playback, and to skip tracks.

◀ **LEFT Switch:** The tonearm will move to the left while this switch is pressed.

▶ **RIGHT Switch:** The tonearm will move to the right while this switch is pressed.

▲ **UP ▼ DOWN Switch:** Each time this switch is pressed, the tonearm will move up or down.

### 4 START/STOP Switch

When this switch is depressed, the platter starts to rotate, the tonearm moves automatically to descend onto the record and play begins.

When depressed during play, the tonearm automatically returns to the arm rest and the platter stops rotating.

### 5 SPEED Switch

This switch selects the platter speed. Usually, it is kept at the "NOR." position. The speed is automatically set to 33-1/3 rpm for 30 cm records and to 45 rpm for 17 cm records. Set the switch to "INV." when playing a 30 cm record at 45 rpm or a 17 cm record at 33-1/3 rpm.

## Fonctionnement des commutateurs de fonction

### 1 Témoin de vitesse (33/45)

Le témoin "33"tr/mn ou "45"tr/mn s'allume pour signaler quelle vitesse de rotation est utilisée.

### 2 Commutateur de dimension du disque (SIZE)

Le régler en fonction du diamètre du disque que l'on veut lire. Pour des disques de 30 cm, le mettre sur la position "30 ( □ )", et pour des disques de 17 cm, le mettre sur la position "17 ( ■ )".

### 3 Touches manuelles (MANUAL CONTROL)

L'utiliser pendant une lecture manuelle et pour sauter des pistes.

**Touche de gauche (◀ LEFT):** Quand on appuie sur cette touche, le bras de lecture se déplace vers la gauche.

**Touche de droite (▶ RIGHT):** Quand on appuie sur cette touche, le bras de lecture se déplace vers la droite.

**Touche de levage-abaissement (▲ UP ▼ DOWN):** Chaque fois qu'on appuie sur cette touche, le bras de lecture se soulève ou s'abaisse.

### 4 Commutateur de départ/arrêt (START/STOP)

Lorsque ce commutateur est enfoncé, le plateau commence à tourner, le bras de lecture se met automatiquement en mouvement pour s'abaisser sur la disque et la lecture commence.

Lorsqu'on l'enfoncé pendant la lecture, le bras de lecture revient automatiquement sur le repose-bras et le plateau cesse de tourner.

### 5 Commutateur de vitesse (SPEED)

Cette touche permet de choisir la vitesse du plateau. Elle doit normalement rester sur la position "NOR.". La vitesse se règle automatiquement sur 33-1/3 tr/mn pour les disques de 30 cm et sur 45 tr/mn pour les disques de 17 cm.

Mettre cette touche sur la position "INV." pour lire un disque de 30 cm sur 45 tr/mn ou un disque de 17 cm sur 33-1/3 tr/mn.

## Bedienung der Funktionsschalter

### 1 Drehzahlanzeige (33/45)

Entweder die Anzeige "33"U/Min oder "45"U/Min leuchtet auf, um die Umdrehungsgeschwindigkeit anzuzeigen.

### 2 Plattengrößen-Wahlschalter (SIZE)

Den Schalter der Größe der zu abspielenden Schallplatte entsprechend einstellen. Für 30 cm-Schallplatten den Schalter drücken und auf die "30 ( □ )" Position einstellen, für 17 cm-Schallplatten die Einstellung auf die "17 ( ■ )" Position vornehmen.

### 3 Schalter für manuelle Steuerung (MANUAL CONTROL)

Verwenden Sie diesen Schalter bei manueller Wiedergabe, und zum Überspringen von Stücken.

◀ **LEFT-Schalter:** Während man diesen Schalter gedrückt hält, wird der Tonarm nach links bewegt.

▶ **RIGHT-Schalter:** Solange man diesen Schalter gedrückt hält, wird der Tonarm nach rechts bewegt.

▲ **UP ▼ DOWN-Schalter:** Mit jedem Drücken dieses Schalters wird der Tonarm aufwärts oder abwärts bewegt.

### 4 Start/Aus-Taste (START/STOP)

Bei Drücken dieser Taste beginnt der Plattenteller zu rotieren, der Tonarm senkt sich automatisch auf die Schallplatte ab und die Wiedergabe beginnt.

Wird diese während der Wiedergabe gedrückt, so kehrt der Tonarm automatisch auf die Tonarmauflage zurück und der Plattenteller hört auf zu rotieren.

### 5 Drehzahlschalter (SPEED)

Mit diesem Schalter wird die Drehzahl des Plattentellers gewählt. Normalerweise steht dieser Schalter auf "NOR."-Stellung. Die Drehzahl wird dann automatisch auf 33-1/3 U/Min für 30 cm-Schallplatten und auf 45 U/Min für 17 cm-Schallplatten eingestellt.

Diesen Schalter auf "INV."-Stellung bringen, wenn 30 cm-Schallplatten mit 45 U/Min oder 17 cm-Schallplatten mit 33-1/3 U/Min abgespielt werden sollen.

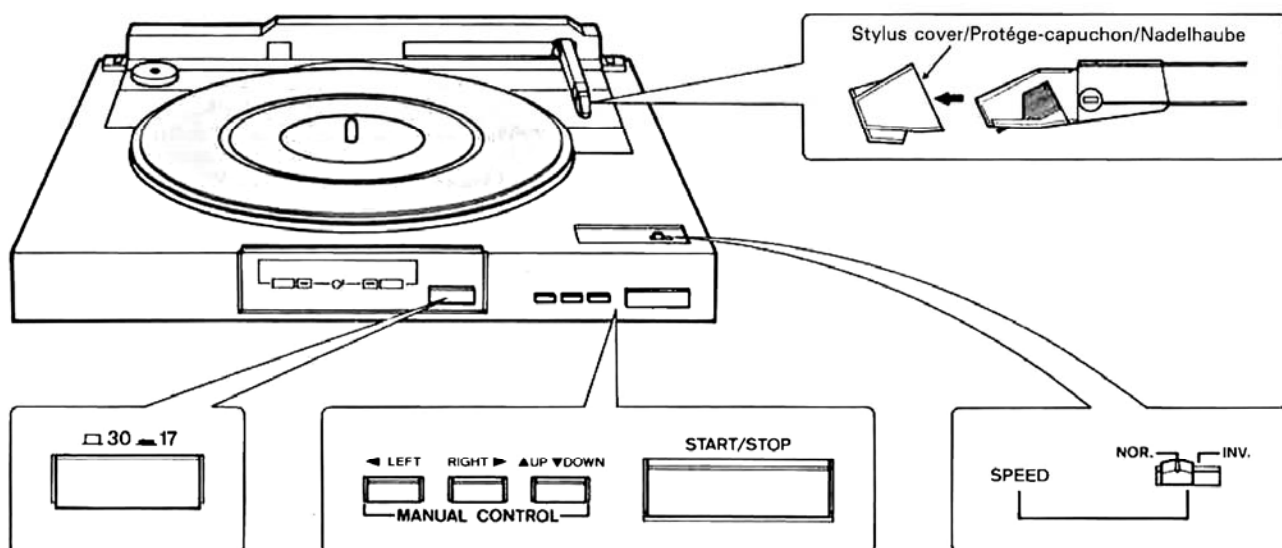

### Operating precautions

- \* Please note that operation is not possible if the transit screw and protector are not removed from the bottom panel of this unit.
- \* If the size of the record to be played differs from the size indicated by the SIZE switch, the stylus may be damaged. When playing other than standard size records (30 cm: LP, 17 cm: EP), use manual operation.
- \* Directly using your hand to move the tonearm or to stop the tonearm when it is in motion could result in malfunctioning and should be avoided.
- \* Manual operation is not possible when the tonearm is in motion. Operate the MANUAL CONTROL switches after the tonearm has stopped.

### Precautions de fonctionnement

- \* On remarquera que le fonctionnement n'est pas possible si l'on n'a pas retiré les vis et le protecteur de transport le panneau du fond de l'appareil.
- \* Si le diamètre du disque que l'on veut lire diffère de ceux indiqués par le sélecteur de diamètre (SIZE), on risquera d'abîmer la pointe de lecture. Pour lire des disques dont le diamètre n'est pas standard (30 cm: microsillon, 17 cm: longue durée), effectuer les opérations manuellement.
- \* On évitera de déplacer le bras de lecture ou de l'arrêter à la main pendant qu'il effectue un déplacement, car on risquerait de provoquer un mauvais fonctionnement.
- \* Il n'est pas possible procéder à un fonctionnement manuel pendant que le bras de lecture effectue un déplacement. Actionner les touches manuelles (MANUAL CONTROL) une fois que le bras de lecture s'est arrêté.

### Vorsichtsmaßnahmen beim Betrieb

- \* Bitte beachten, daß der Betrieb nicht möglich ist, wenn die Transportschrauben und die Schutzvorrichtung nicht von der Bodenplatte dieses Gerätes entfernt werden.
- \* Wenn die Größe der abzuspielenden Schallplatte nicht mit der durch den Plattengrößeswitcher (SIZE) angezeigten Plattengröße übereinstimmt, kann die Abtastnadel beschädigt werden. Vom Standardformat (30 cm: LP, 17 cm: Single) abweichende Schallplatten nur im manuellen Betrieb abspielen.
- \* Den Tonarm nicht direkt mit der Hand bewegen oder stoppen, da dies zu Betriebsstörungen und/oder Beschädigungen des Gerätes führen kann.
- \* Manueller Betrieb kann nicht ausgeführt werden, während der Tonarm in Bewegung ist. Den Schalter für manuelle Steuerung (MANUAL CONTROL) erst nach Stoppen des Tonarms betätigen.

### CAUTION

There is no power switch provided on this unit to turn power ON and OFF. When the power plug is inserted into an AC outlet, power is supplied constantly.

The speed indicator (33 rpm or 45 rpm) lights to indicate that power is being supplied. When not used for a long period of time, remove the power plug from the AC outlet to cut off power.

- \* If the power plug is inserted into a SWITCHED AC outlet on an amplifier, turning OFF the POWER switch on the amplifier will cut off power.

### ATTENTION

Il n'y a pas d'interrupteur d'alimentation sur l'appareil qui permette de le mettre sous et hors tension. Lorsque la fiche d'alimentation est insérée dans une prise CA de courant, l'appareil est alimenté en permanence.

Lorsque le témoin de vitesse (33 tr/mn ou 45 tr/mn) est allumé, cela indique que l'alimentation est fournie à l'appareil. Si l'on ne prévoit pas d'utiliser l'appareil pendant un certain temps, retirer la fiche d'alimentation de la prise CA pour couper l'alimentation.

- \* si l'on insère la fiche d'alimentation dans une prise CA commutée (SWITCHED) d'un amplificateur, couper l'interrupteur d'alimentation (POWER) de l'amplificateur pour mettre l'appareil hors tension.

### VORSICHT

An diesem Gerät ist kein Netzschalter zum Ein- und Ausschalten vorgesehen. Durch Anschließen des Steckers an eine Steckdose erfolgt konstant die Stromversorgung.

Die Drehzahl anzeige (33 U/Min oder 45 U/Min) leuchtet auf, hierdurch wird angezeigt, daß das Gerät mit Strom versorgt wird. Wenn man das Gerät längere Zeit nicht verwendet, sollte man den Netzstecker ziehen, um die Stromversorgung zu unterbrechen.

- \* Durch Anschließen des Gerätes an eine schaltbare Netzspannungs-Steckdose an einem Verstärker (SWITCHED) wird das Gerät durch betätigung dem Netzschalter (POWER) am Verstärker ein- und ausgeschaltet.

## Operation

### Starting record play

Place the record on the platter and proceed as follows:

1. Depress the POWER switch to supply power to the amplifier.
2. If the cartridge is equipped with a stylus cover, remove the cover.
3. Set the SIZE switch to 30 (cm) or 17 (cm), in accordance with the size of record.
4. Play begins with auto or manual operation.

**Auto:** Depress the START/STOP switch. The platter rotates, the tonearm moves to the lead-in position and descends onto the record, and play starts from track 1.

**Manual:** Depress the ◀ LEFT switch to bring the tonearm directly above the track which you want to hear. Then depress the START/STOP switch to start the platter rotating and depress the ▲UP ▼DOWN switch. The tonearm now descends onto the record and play begins.

5. Adjust the volume and tone quality using the amplifier's controls and enjoy the record play.

### Stopping record play

**When play is completed:** When the tonearm reaches the lead-out groove on the record, it automatically returns to the arm rest and the platter stops rotating.

**When play is suspended:** Depress the START/STOP switch. The tonearm returns to the arm rest and the platter stops rotating.

### SPEED switch

This is normally kept at "NOR.". The speed is automatically set to 33-1/3 rpm with a 30 cm record and to 45 rpm with a 17 cm record. Set the switch to "INV." to play a 30 cm record at 45 rpm and a 17 cm record at 33-1/3 rpm.

### 45 rpm record adaptor

When playing back 45 rpm records with large center holes, first place the 45 rpm record adaptor (located at the left rear of the cabinet) on the motor spindle.

When not using the adaptor, replace it in its position at the left rear of the cabinet to prevent loss.

## Fonctionnement

### Déclenchement de la lecture d'un disque

Mettre le disque sur le plateau et procéder comme suit:

1. Appuyer sur l'interrupteur d'alimentation (POWER) pour mettre l'amplificateur sous tension.
2. Si la pointe de lecture de la cellule est protégée par un capuchon, le retirer.
3. Placer le commutateur de dimension du disque (SIZE) sur 30 (cm) ou sur 17 (cm), en fonction de la dimension du disque que l'on souhaite écouter.
4. Déclencher la lecture de façon automatique ou manuelle.

**Automatique:** Appuyer sur le commutateur de départ/arrêt (START/STOP). Le plateau se met à tourner, le bras de lecture se déplace jusqu'au sillon d'amorce et s'abaisse sur le disque et la lecture commence à partir de la piste 1.

**Manuelle:** Appuyer sur la touche de gauche (◀ LEFT) pour amener directement le bras de lecture au-dessus de la piste que l'on veut écouter. Puis, appuyer sur le commutateur de départ/arrêt (START/STOP) pour déclencher la rotation du plateau et appuyer sur la touche de levage-abaissement (▲UP ▼DOWN). Le bras de lecture s'abaisse alors sur le disque et la lecture commence.

5. Régler le volume et la tonalité à l'aide des commandes de l'amplificateur. On peut alors se consacrer au plaisir de l'écoute.

### Arrêt de la lecture d'un disque

**Lorsque le lecture est terminée:** Lorsque le bras parvient au sillon final du disque, il revient automatiquement sur le repose-bras et le plateau cesse de tourner.

**Lorsque la lecture est interrompue:** Appuyer sur le commutateur de départ/arrêt (START/STOP). Le bras de lecture revient sur le repose-bras et le plateau cesse de tourner.

### Commutateur de vitesse (SPEED)

Il doit normalement rester sur la position "NOR.". La vitesse se règle automatiquement sur 33-1/3 tr/mn avec un disque de 30 cm, et sur 45 tr/mn avec un disque de 17 cm. Mettre ce commutateur sur la position "INV." pour lire un disque de 30 cm en 45 tr/mn, et un disque de 17 cm en 33-1/3 tr/mn.

### Adaptateur de disque à 45 tr/mn

Avant la lecture d'un disque de 45 tr/mn, à grand orifice central, glisser cet adaptateur (rangé dans la partie arrière gauche du coffret) sur l'axe du moteur.

Lorsqu'il n'est plus nécessaire, replacer ce centreur à sa position originale dans la partie arrière gauche du coffret, pour éviter de le perdre.

## Betrieb

### Schallplatten-Wiedergabe

Die Schallplatte auf den Plattenteller legen und wie folgt vorgehen:

1. Den Netzschalter (POWER) drücken, um das Verstärker einzuschalten.
2. Ist der Tonabnehmer mit einer Nadelhaube ausgerüstet, diese abnehmen.
3. Den Plattengrößen-Wählschalter (SIZE) entsprechend der Größe der Schallplatte auf 30 (cm) oder 17 (cm) einstellen.
4. Die Wiedergabe beginnt mit automatischem oder manuellem Betrieb.

**Automatischem:** Die Start/Aus-Taste (START/STOP) drücken. Der Plattenteller beginnt zu rotieren, der Tonarm bewegt sich auf die Absenkposition und senkt sich auf die Schallplatte, und die Wiedergabe beginnt mit Titel 1.

**Manuellem:** Die ◀ LEFT-Schalter drücken, um den Tonarm direkt über diejenige Titelspur zu bringen, die Sie hören möchten. Danach die Start/Aus-Taste (START/STOP) drücken, um den Plattenteller in Bewegung zu versetzen, und die ▲UP ▼DOWN-Schalter drücken. Der Tonarm senkt sich auf die Schallplatte ab und die Wiedergabe beginnt.

5. Lautstärke und Tonfarbe mit den Reglern des Verstärkers wunschgemäß einstellen, wonach Sie die Wiedergabe voll genießen können.

### Beenden der Schallplatten-Wiedergabe

**Am Ende der Schallplatte:** Wenn der Tonarm die Auslaufrille der Schallplatte erreicht, kehrt er automatisch auf die Tonarmauflage zurück und der Plattenteller hört auf zu rotieren.

**Zum Unterbrechen der Wiedergabe:** Die Start/Aus-Taste (START/STOP) drücken. Der Tonarm kehrt auf die Tonarmauflage zurück und der Plattenteller hört auf zu rotieren.

### Drehzahlenschalter (SPEED)

Gewöhnlich auf Stellung "NOR.". Die Drehzahl wird für 30 cm-Schallplatten automatisch auf 33-1/3 U/Min und für 17 cm-Schallplatten auf 45 U/Min eingestellt.

Den Schalter auf Stellung "INV." bringen, um eine 30 cm-Schallplatte mit 45 U/Min oder eine 17 cm-Schallplatte mit 33-1/3 U/Min abzuspielen.

### Adapter für 45 U/Min Schallplatten

Bei der Wiedergabe von Schallplatten mit 45 U/Min mit großen Mittenöffnungen setzt man zunächst den 45 U/Min Adapter (befindet sich an der linken Seite des Gehäuses) auf die Motorspindel.

Bei Nichtverwendung des Adapters bringt man ihn wieder an der linken Gehäusesseite an, damit er nicht verloren geht.



## Some useful hints

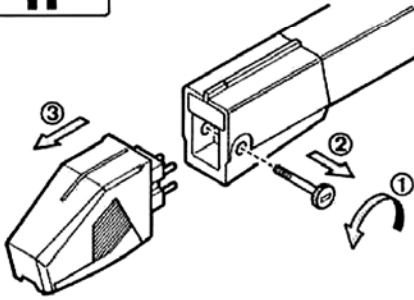

### Replacing the Cartridge

Since the cartridge that comes with this unit is a plug-in connector type (T4P), any other plug-in connector type (T4P) cartridge (offered by Technics, audio-technica, SHURE, Ortofon, etc.) may be used.

1. Loosen the cartridge attachment screw found on the side of the tonearm.
2. Take the cartridge out of the tonearm.
3. Insert the new cartridge firmly, and fasten it with the attachment screw.

\* Only the plug-in connector type (T4P) cartridge with the standardized weight, stylus pressure and position can be used with this unit.

### Early stylus replacement

The diamond stylus attached to the cartridge lasts for about 500 hours of record play. When worn down, the sound will be distorted and buzz, and the record will be damaged. Obtain a genuine SANSUI replacement stylus from your audio dealer at an early date.

\* The replacement stylus for the accessory cartridge (SV-P313) is the SN-P313.

### Replacement method

Place the tonearm on the arm rest and pull out the stylus gently in the direction of the arrow in the figure. Next, taking care not to touch the stylus, insert the replacement stylus gently in the reverse direction.

### Cleaning the records and stylus

Dust and dirt can damage your records and stylus, impair the sound quality and generate noise.

- \* Use a cleaner to clean away all dirt and dust on your records. If you use a spray cleaner or static prevention agent, perform the cleaning operation properly.
- \* Any dust and dirt on the stylus can be cleaned off with a soft brush. Use the brush carefully. Do not allow the stylus to sustain a shock. Do not apply unnecessary force to the tonearm.

## Quelques conseils utiles

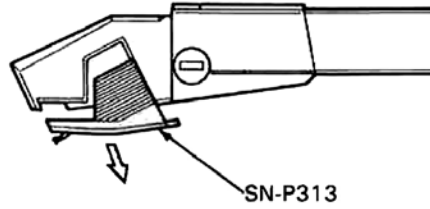

### Remplacement de la cellule

La cellule vendue avec l'appareil étant de type à connecteur enfichable (T4P), on pourra utiliser toute autre cellule de même type (T4P) (proposée par Technics, Audio-Technica, SHURE, Ortofon, etc.).

1. Desserrer la vis de fixation de la cellule qui se trouve sur le côté du bras de lecture.
2. Sortir la cellule du bras de lecture.
3. Introduire la nouvelle cellule fermement et la serrer avec la vis de fixation.

\* Seules les cellules de type à connecteur enfichable (T4P) avec un poids, une pression et une position de la pointe de lecture normalisés pourront être utilisées sur cet appareil.

### Remplacement de la pointe de lecture en temps utile

La pointe de lecture en diamant fixée à la cellule assure environ 500 heures d'écoute. Lorsqu'elle est usée, le son se déforme, on perçoit un ronflement et le disque s'abîme. Se procurer une pointe de lecture de remplacement SANSUI d'origine auprès de son magasin audio suffisamment à l'avance.

\* La pointe de lecture de remplacement qui convient pour la cellule fournie (SV-P313) est la SN-P313.

### Méthode de remplacement

Mettre le bras de lecture sur le repose-bras et sortir doucement la pointe de lecture dans le sens de la flèche sur le schéma. Puis, tout en prenant soin de ne pas toucher la pointe de lecture, introduire délicatement la pointe de lecture de remplacement dans le sens opposé.

### Nettoyage des disques et de la pointe de lecture

La poussière et la saleté risquent d'abîmer les disques et la pointe de lecture, d'affecter la qualité du son et d'engendrer des parasites.

- \* Utiliser un chiffon de nettoyage pour enlever la poussière et la saleté des disques. Si l'on utilise un nettoyant en atomiseur ou un produit anti-électrostatique, effectuer le nettoyage correctement.
- \* Pour retirer toutes poussières et saletés accumulées sur la pointe de lecture, utiliser une brosse douce. Faire très attention en l'utilisant. Éviter tout choc à la pointe de lecture. Ne pas appuyer exagérément sur le bras de lecture.

## Einige nützliche Hinweise

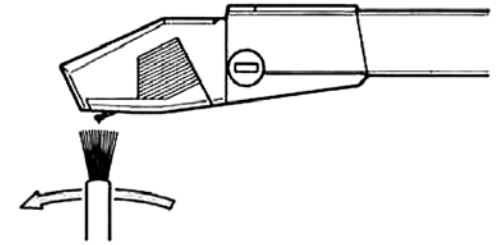

### Auswechseln des Tonabnehmers

Da es sich bei dem mit diesem Gerät gelieferten Tonabnehmer um einen aufsteckbaren Typ (T4P) handelt, kann jeder andere im Fachhandel erhältliche aufsteckbare (T4P) Tonabnehmer (z.B. von Technics, audio-technica, SHURE, Ortofon usw.) verwendet werden.

1. Die Tonabnehmer-Befestigungsschraube an der Seite des Tonarms lösen.
2. Die Tonabnehmer vom Tonarm abnehmen.
3. Den neuen Tonabnehmer fest einsetzen und mit der Befestigungsschraube sichern.

\* Mit diesem Gerät kann nur ein aufsteckbarer Tonabnehmer (T4P) mit standardisiertem Gewicht, Auflagedruck und Position verwendet werden.

### Rechtzeitiges Auswechseln der Nadel

Die am Tonabnehmer befestigte Diamantnadel hat eine Lebensdauer von etwa 500 Stunden Schallplatten-Wiedergabe. Bei Abnutzung der Nadel entstehen Klangverzerrungen und Brummgeräusche, und die Schallplatte wird beschädigt. Rechtzeitig eine SANSUI-Ersatznadel von Ihrem Audio-Fachhändler besorgen.

\* Die Ersatznadel für den mitgelieferten Tonabnehmer (SV-P313) trägt die Nummer SN-P313.

### Auswechseln der Nadel

Den Tonarm auf die Tonarmauflage setzen und die Nadel sacht in der Pfeilrichtung der Abbildung herausziehen. Danach die Ersatznadel vorsichtig in umgekehrter Richtung einsetzen, wobei darauf zu achten ist, daß die Nadel selbst nicht berührt wird.

### Reinigen von Schallplatten und Nadel

Staub und Schmutz können zu Beschädigung von Schallplatten und Nadel führen, die Klangqualität beeinträchtigen und Störgeräusche hervorrufen.

- \* Einen Plattenreiniger zum Entfernen von Schmutz und Staub auf der Plattenoberfläche verwenden. Bei Anwendung eines Reinigungssprays oder eines Mittels zur Verhinderung von statischer Aufladung die Reinigung sorgfältig durchführen.
- \* Schmutz und Staub auf der Nadel können mit einer weichen Bürste entfernt werden, die vorsichtig zu gebrauchen ist. Die Nadel darf keinen Stößen ausgesetzt werden, und der Tonarm sollte nicht mit übermäßiger Kraftanwendung gehandhabt werden.

## Specifications

Type.....	Direct-drive turntable
Rated speeds.....	33-1/3, 45 rpm
Platter.....	Aluminum alloy diecast, 306 mm (12-1/16") diameter, 0.75 kg (1.7 lbs.) weight
Motor .....	Coreless and Brushless DC/FG Servo
Wow/flutter .....	0.035% (WRMS)
Signal-to-noise ratio.....	Better than 72 dB (DIN-B) Better than 60 dB (IEC-B)
Effective tonearm length .....	140 mm (5-1/2")
Power voltage .....	110 ~ 120/220 ~ 240V (50/60 Hz)
For U.S.A. and Canada .....	120 V (60 Hz)
Power consumption.....	20 W
Dimensions .....	430 mm (16-29/32") W 95 mm (3-3/4") H 374 mm (14-23/32") D
Weight.....	5.6 kg (12.4 lbs.) net 6.7 kg (14.7 lbs.) packed

## Spécifications

Type.....	Table de lecture à entraîne- ment direct
Vitesses nominales.....	33-1/3, 45 tr/mn
Plateau .....	Alliage d'aluminium moulé, diamètre 306 mm, poids 0,75 kg
Moteur.....	CC sans noyau et balai/sarvo FG
Pleurage/scintillement .....	0,035% (efficace pondéré)
Rapport signal/bruit .....	Supérieur à 72 dB (DIN-B) Supérieur à 60 dB (IEC-B)
Longueur effective du bras de lecture .....	140 mm
Tension d'alimentation.....	110 ~ 120/220 ~ 240V (50/60 Hz)
Pour les USA et le Canada.....	120V (60 Hz)
Consommation de puissance .....	20 W
Dimensions .....	430 mm (L) 95 mm (H) 374 mm (P)
Poids .....	5,6 kg net 6,7 kg emballé

## Technische Daten

Typ .....	Plattenspieler mit Direk- tantrieb
Geschwindigkeiten .....	33-1/3, 45 U/Min
Plattenteller .....	Aluminiumlegierungs- Spritzguß, Durchmesser 306 mm, Gewicht 0,75 kg
Motor .....	Kernloser und Bürstenloser Gleichstrom/FG-Servo
Gleichlaufschwankungen .....	0,035% (WRMS)
Geräuschspannungsabstand .....	Besser als 72 dB (DIN-B) Besser als 60 dB (IEC-B)
Effektive Tonarmlänge .....	140 mm
Netzspannung.....	110 ~ 120/220 ~ 240V (50/60 Hz)
Für USA und Kanada .....	120V (60 Hz)
Stromverbrauch .....	20 W
Abmessungen.....	430 mm Breite 95 mm Höhe 374 mm Tiefe
Gewicht.....	5,6 kg netto 6,7 kg verpackt

## Specifications of the cartridge (applicable only to the units with cartridge)

### Model SV-P313

Type.....	Dual Magnet type
Output voltage.....	2.5 mV (1,000 Hz, 35.4 mm/sec)
Correct load impedance .....	47 kohms
Frequency response.....	20 ~ 20,000 Hz
Stylus.....	0.6 mil diamond stylus (SN-P313 replacement stylus)

- \* Design and specifications subject to change without notice for improvements.
- \* Due to local laws and regulations, this unit sold in some areas are not equipped with variable voltage selectors.

## Spécifications de la cellule (applicables uniquement pour les appareils à cellule)

### Modèle SV-P313

Type.....	Type VM
Tension de sortie .....	2,5 mV (1.000 Hz, 35,4 mm/s)
Impédance de charge correcte .....	47 kohms
Réponse de fréquence .....	20 ~ 20.000 Hz
Pointe de lecture.....	Pointe en diamant de 0,6 mil (pointe de lecture de rechange SN-P313)

- \* La présentation et spécifications sont susceptibles d'être modifiées sans préavis par suite d'améliorations éventuelles.
- \* En raison des lois et règlements locaux, l'appareil vendus dans certaines régions ne sont pas équipés d'un sélecteur de tension ajustable.

## Technische Daten des Tonabnehmers (gilt nur für Geräte mit Tonabnehmer)

### Modell SV-P313

Typ .....	VM-Typ
Ausgangsspannung .....	2,5 mV (1.000 Hz, 35,4 mm/sec)
Korrekte Belastungsimpedanz .....	47 kOhm
Frequenzgang .....	20 bis 20.000 Hz
Nadel.....	0,6 Mil Diamantnadel (Ersatznadel SN-P313)

- \* Änderungen, die dem technischen Fortschritt dienen, bleiben vorbehalten.
- \* Wegen örtlicher Gesetze und Bestimmungen sind in einigen Gebieten verkaufte Gerät nicht mit einstellbaren Spannungswählern ausgestattet.